



Dialogic® Diva Karten PRI, T1, E1 Installationsanleitung

Copyright and Legal Notice

Copyright © 2013 Dialogic Inc. All Rights Reserved. You may not reproduce this document in whole or in part without permission in writing from Dialogic Inc. at the address provided below.

All contents of this document are furnished for informational use only and are subject to change without notice and do not represent a commitment on the part of Dialogic Inc. and its affiliates or subsidiaries ("Dialogic"). Reasonable effort is made to ensure the accuracy of the information contained in the document. However, Dialogic does not warrant the accuracy of this information and cannot accept responsibility for errors, inaccuracies or omissions that may be contained in this document.

INFORMATION IN THIS DOCUMENT IS PROVIDED IN CONNECTION WITH DIALOGIC® PRODUCTS. NO LICENSE, EXPRESS OR IMPLIED, BY ESTOPPEL OR OTHERWISE, TO ANY INTELLECTUAL PROPERTY RIGHTS IS GRANTED BY THIS DOCUMENT. EXCEPT AS PROVIDED IN A SIGNED AGREEMENT BETWEEN YOU AND DIALOGIC, DIALOGIC ASSUMES NO LIABILITY WHATSOEVER, AND DIALOGIC DISCLAIMS ANY EXPRESS OR IMPLIED WARRANTY, RELATING TO SALE AND/OR USE OF DIALOGIC PRODUCTS INCLUDING LIABILITY OR WARRANTIES RELATING TO FITNESS FOR A PARTICULAR PURPOSE, MERCHANTABILITY, OR INFRINGEMENT OF ANY INTELLECTUAL PROPERTY RIGHT OF A THIRD PARTY.

Dialogic products are not intended for use in certain safety-affecting situations. Please see <http://www.dialogic.com/company/terms-of-use.aspx> for more details.

Due to differing national regulations and approval requirements, certain Dialogic products may be suitable for use only in specific countries, and thus may not function properly in other countries. You are responsible for ensuring that your use of such products occurs only in the countries where such use is suitable. For information on specific products, contact Dialogic Inc. at the address indicated below or on the web at www.dialogic.com.

It is possible that the use or implementation of any one of the concepts, applications, or ideas described in this document, in marketing collateral produced by or on web pages maintained by Dialogic may infringe one or more patents or other intellectual property rights owned by third parties. Dialogic does not provide any intellectual property licenses with the sale of Dialogic products other than a license to use such product in accordance with intellectual property owned or validly licensed by Dialogic and no such licenses are provided except pursuant to a signed agreement with Dialogic. More detailed information about such intellectual property is available from Dialogic's legal department at 9800 Cavendish Blvd., Suite 500, Montreal, Quebec, Canada H4M 2V9. Dialogic encourages all users of its products to procure all necessary intellectual property licenses required to implement any concepts or applications and does not condone or encourage any intellectual property infringement and disclaims any responsibility related thereto. These intellectual property licenses may differ from country to country and it is the responsibility of those who develop the concepts or applications to be aware of and comply with different national license requirements.

Dialogic, Dialogic Pro, Dialogic Blue, Veraz, Brooktrout, Diva, Diva ISDN, Making Innovation Thrive, Video is the New Voice, VisionVideo, Diastar, Cantata, TruFax, SwitchKit, SnowShore, Eicon, Eiconcard, NMS Communications, NMS (stylized), SIPcontrol, Exnet, EXS, Vision, PowerMedia, PacketMedia, BorderNet, inCloud9, I-Gate, ControlSwitch, NaturalAccess, NaturalCallControl, NaturalConference, NaturalFax and Shiva, among others as well as related logos, are either registered trademarks or trademarks of Dialogic Inc. and its affiliates or subsidiaries. Dialogic's trademarks may be used publicly only with permission from Dialogic. Such permission may only be granted by Dialogic's legal department at 9800 Cavendish Blvd., Suite 500, Montreal, Quebec, Canada H4M 2V9. Any authorized use of Dialogic's trademarks will be subject to full respect of the trademark guidelines published by Dialogic from time to time and any use of Dialogic's trademarks requires proper acknowledgement.

The names of actual companies and products mentioned herein are the trademarks of their respective owners.

Produkt

Bretter der Dialogic® Dialogic® Diva-Mittel-PRI, E1 und T1 bieten digitale und analoge Konnektivität für die ISDN Primärrate Schnittstelle (PRI), die Linien E1 und T1 an. Die Diva multiport Mittel-Bretter stellen erreichbare Fertigungsgenauigkeiten der reichen Mittel für bis 120 Sprachführungen über Schnittstellen E1 oder bis 96 Sprachführungen überschnittstellen t1 zur Verfügung.

Der volle Dialogic® Diva-Mittel-Brett-Installation Führer ist vom folgen ing URL vorhanden.

http://www.dialogic.com/en/manuals/diva/diva_hw.aspx

Räumlich du beginnen

Schützen des Brettes vor Beschädigung

Vorsicht: Alle Computerbretter sind für elektr. trostatic Entladung empfindlich. Fassen Sie alle statisch-empfindlichen Bretter und Bestandteile an einem statisch-sicheren Arbeit Bereich und antistatischen Vorkehrungen des ob Serve ständig an.

Wenn Sie nicht mit ESD Sicherheitsanweisungen vertraut sind, besuchen Sie:

<http://www.dialogic.com/support/hwinstall>

Auspacken the Brett

Vorsicht: Packen Sie das Brett entsprechend den folgenden Schritten aus: Bereiten Sie einen statisch-geschützten Arbeit Bereich vor. Entfernen Sie sorgfältig das Brett von der Verschiffenautonne und vom antistatischen Verpacken. Fassen Sie das Brett durch die Ränder an und vermeiden Sie, die ponents COM des Brettes zu berühren. Legen Sie das Brett auf das statisch-dissipative Arbeit sur Gesicht. Legen Sie Brett in statisch-abschirmenbeutel, wenn ing Brett von Station zu Station tragen Sie. Do not remove the board from the anti-static packaging until you are ready to install it. Observe proper anti-static precautions at all times.

Installation

Vorsicht: Trennen Sie die Ausrüstung vorher pro die Formung der Verfahren, die in diesem sek tion beschrieben werden. Störung, die Energie zu trennen, bevor Sie das Chassis öffnen, kann Personenschäden ergeben. Stellen Sie sicher, daß das System von seiner Energiequelle und von allen Nachrichtentechnikverbindungen, von Netzen oder von Modemlinien getrennt ist, wann immer die Chassisabdeckung entfernt wird.

Vorsicht: Vor dem Beginn der Installation um mögliche Beschädigung des Brettes zu vermeiden, entfernen Sie Energie vom Computer. Beachten Sie korrekte antistatische Vorkehrungen ständig bei der Behandlung und dem Anbringen des Brettes.

Folgen Sie den Schritten unten, um Ihre Dialogic® Diva® Mittel anzubringen verschalt und es an Ihr anschließend ISDN PRI, E1 or T1 linie.

Setzen Sie Ihre Diva ein, die Mittel in Ihren Computer verschalen, wie unten beschrieben: Sie können Handbuch Ihres Computers während der Installation Ihres Diva-Mittel-Brettes beraten müssen.

1. Schalten Sie den Computer und alle Peripheriegeräte aus und ziehen Sie von allen Geräten den Stecker, um Verletzungen zu vermeiden.

2. Entladen Sie die statische Aufladung Ihres Körpers, indem Sie das Metallgehäuse berühren (die nicht-lackierte Rückseite des Computer-Ge-häuses).
3. Ziehen Sie das ISDN-Kabel, wenn vorhanden, und das Netzkabel vom Computer ab.
4. Nehmen Sie die Abdeckung des Computers ab (siehe Computer-Handbuch).
5. Suchen Sie in Ihrem Computer einen freien PCI- oder PCIe-Steckplatz.
6. Lösen Sie die Schraube oder lockern Sie den Clip. Achten Sie darauf, die Schraube nicht zu verlieren. Entfernen Sie ggf. die hintere Metallschiene des Steckplatzes.
7. Wenn Ihre Dialogic® Diva® Karte einen Haltebügel hat und dieser bei der Installation stört, können Sie ihn auch abmontieren. Er ist lediglich eine Installationshilfe und trägt nicht zum Funktionieren der Diva Karte bei.

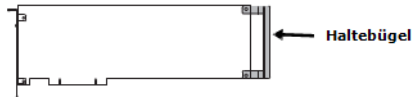

8. Bevor Sie die Diva Karte in den Steckplatz einsetzen, lesen Sie folgenden Sicherheitshinweis:

Vorsicht: Damit keine Hardwareschäden auftreten, dürfen Sie die Diva Karte, je nach Typ, nur in einen PCI- oder PCIe-Steckplatz einsetzen. Wenn Sie eine Diva Karte in einen Steckplatz anderen Typs einsetzen, können die Karte, der Computer oder beide beschädigt werden.

9. Setzen Sie die Diva Karte in den Steckplatz ein. Stellen Sie sicher, dass die Diva Karte weder die CPU, noch die Speichermodule oder andere Bauteile auf der Hauptplatine berührt.

Hinweis: Die Dialogic® Diva® V-2PRI PCI und V-4PRI PCI haben zusätzlich zum PCI-Bus einen H.100-Bus auf der Karte, der nicht betriebsbereit ist. Setzen Sie Ihre Diva Karte nur mit dem PCI-Bus in einen PCI-Steckplatz ein.

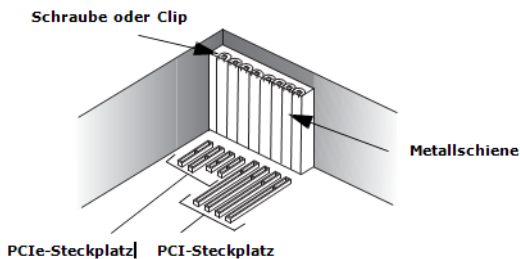

10. Befestigen Sie die Diva Karte mit der Schraube oder dem Clip, damit sie.

Vorsicht: Achten Sie darauf, die Metallschiene der Diva Karte zu verschrauben, so dass sie fest mit dem Computergehäuse verbunden ist. Dadurch wird die richtige Erdung sichergestellt und somit Verletzungen und Schäden am Computer und an der Diva Karte vermieden.

11. Bringen Sie die Abdeckung des Computers wieder an (siehe Computer-Handbuch).

Anschließen einer Dialogic® Diva® PRI

Hinweis: Dialogic® Diva® PRI, außer Dialogic® Diva® V-xPRI PCIe HS/FS, haben eine eingebaute CSU (Channel Service Unit), die sie vor Beschädigungen durch Stromstöße schützt. Sie können jedoch auch eine zusätzliche externe CSU benutzen, die Ihnen die Überprüfung Ihrer ISDN-Leitung ermöglicht.

Verwenden Sie ein RJ-45 Kabel, um Ihre Diva PRI anzuschließen. Wie Sie das Kabel benutzen, hängt davon ab, wie Sie Ihre Diva PRI einsetzen:

- RJ-45 zu RJ-45: zum Anschluss an eine ISDN-Leitung mit RJ-45 Buchse und zum Einsatz als Master für eine TK-Anlage.
- RJ-45 zum offenen Kabelende: zur selbstdefinierten Leitungsbelegung entsprechend dem verwendeten NT und zum Einsatz im Back-to-Back Betrieb.

Wenn die ISDN-Leitung mit einer RJ-45 Buchse installiert ist:

Verwenden Sie das Kabel mit RJ-45 Steckern auf beiden Seiten:

Div a PRI	Signal	RJ-45 Stecker
Pin 1	Receive + (RX +)	Pin 1
Pin 2	Receive - (RX -)	Pin 2
Pin 4	Transmit + (TX +)	Pin 4
Pin 5	Transmit - (TX -)	Pin 5
abgeschirmter Stecker	völlig abgeschirmt	abgeschirmter Stecker

Hinweis: Verwenden Sie für den E1 Modus mit 75 Ohm Impedanz einen externen 75 Ohm Balun-Adapter. Sie können einen solchen Adapter in Fachgeschäften erwerben.

Das Anschließen Ihrer Dialogic® Diva® PRI Karte hängt vom Kartentyp ab:

- Für alle Diva PRI Karten, außer Dialogic® Diva® V-8PRI PCIe FS Media Boards, folgen Sie den nachfolgenden Anweisungen.
- Für Dialogic® Diva® V-8PRI PCIe FS Media Boards, folgen Sie den Anweisungen auf "Dialogic® Diva® V-8PRI PCIe FS".

Schließen Sie Ihre Dialogic® Diva® PRI Karte (außer Diva V-8PRI PCIe FS) wie hier dargestellt an das ISDN an:

1. Nehmen Sie ein ISDN-Kabel und stecken Sie ein Ende des Kabels in die Diva Karte.

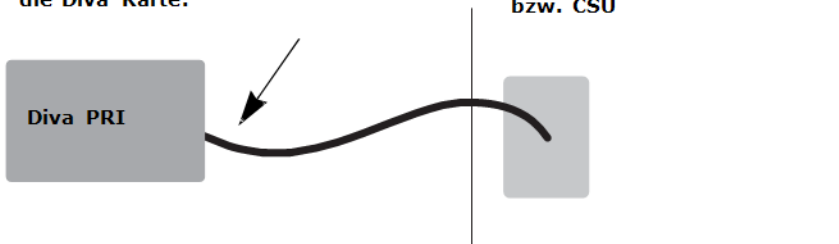

2. Stecken Sie das andere Ende des Kabels in die ISDN-Anschlussbuchse oder die CSU.

Hinweis für alle Dialogic® Diva® V-2PRI und V-4PRI :

Die Diva V-2PRI hat zwei Ports und die Diva V-4PRI hat vier Ports zum Anschließen an vier separate ISDN-Primärmultiplexanschlüsse. Schließen Sie vier RJ-45 Kabel an, wie in der Abbildung oben beschrieben. Sie können beliebige Ports verwenden, müssen in der Regel aber die Port-Nummer während der Softwarekonfiguration angeben. Sehen Sie auf der nächsten Seite die Portnummern. In der Abbildung weist der Kartensteckverbinder nach unten.

Diva V-2PRI



Diva V-4PRI

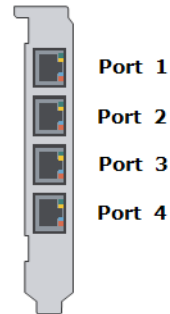

Hinweis für Dialogic® Diva® V-1PRI PCIe HS, Diva V-2PRI PCIe HS, Diva V-4PRI PCIe HS und Diva V-4PRI PCIe FS:

Die Diva V-xPRI PCIe HS und V-4PRI PCIe FS haben vier Ports. Das "x" bzw. die "4" im Namen steht für die aktivierten Ports, d. h. 1 Port ist auf der Diva V-1PRI HS aktiviert, 2 auf der Diva V-2PRI HS und 4 auf der Diva V-4PRI HS und Diva V-4PRI FS. Sie können nur die aktivierten Ports benutzen (siehe Abbildung unten). In der Abbildung weist der Kartensteckverbinder nach unten. In der Regel müssen Sie die Port-Nummer während der Softwarekonfiguration angeben.

Div a V-1PRI HS



Port 1

Div a V-2PRI HS



Port 1
Port 2

Div a V-4PRI HS



Port 1
Port 2
Port 3
Port 4

Div a V-4PRI FS



Port 1
Port 2
Port 3
Port 4

Hinweis: Die Diva V-1PRI PCIe HS, V-2PRI PCIe HS, V-4PRI PCIe HS und V-4PRI PCIe FS haben keine eingebaute CSU/DSU (Channel Service Unit/Data Service Unit). Diese muss von einem Händler bezogen und extern angeschlossen werden.

Dialogic® Diva® V-8PRI PCIe FS

Die Diva V-8PRI PCIe FS hat vier RJ-45 Ports zum Anschließen an vier RJ-45 Adapter, die je zwei RJ-45 Buchsen haben. Somit repräsentiert jeder Port auf der Diva Karte zwei Ports an der ISDN-Anschlussbuchse, NT oder CSU. Sie können beliebige Ports verwenden, müssen in der Regel aber die Port-Nummer während der Softwarekonfiguration angeben. Sehen Sie unten die Port-Nummern. In der Abbildung weist der Kartensteckverbinder nach unten.



Port 1 und Port 5

Port 2 und Port 6

Port 3 und Port 7

Port 4 und Port 8

Hinweis: Die Diva V-8PRI PCIe FS hat keine eingebaute CSU/DSU (Channel Service Unit/Data Service Unit). Diese muss von einem Händler bezogen und extern angeschlossen werden.

Schließen Sie Ihre Diva V-8PRI PCIe FS wie hier dargestellt an das ISDN an:

1. Nehmen Sie die vier mitgelieferten Kabel mit Dual-Adapter und stecken Sie die RJ-45 Stecker in die Diva V-8PRI PCIe FS.

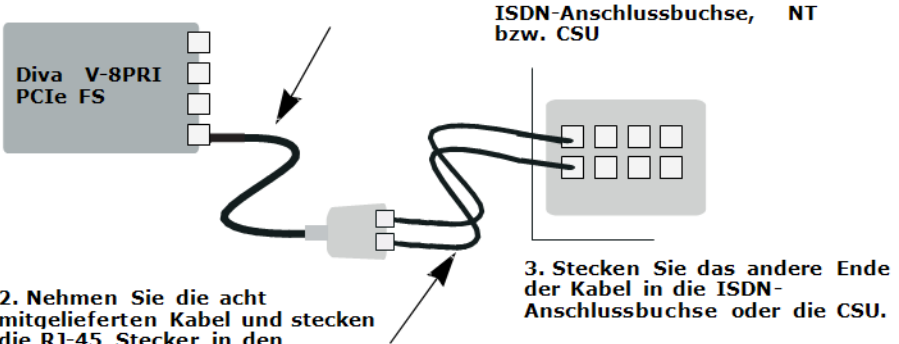

2. Nehmen Sie die acht mitgelieferten Kabel und stecken die RJ-45 Stecker in den Dual-Adapter. Wobei Buchse „A“ den Ports 1,2,3 und 4 entspricht und Buchse „B“ den Ports 5,6,7 und 8.

3. Stecken Sie das andere Ende der Kabel in die ISDN-Anschlussbuchse oder die CSU.

Verwenden Sie das Kabel mit Dual-Adapter:

RJ45	Signals	Dual-Adapter mit RJ45 Buchsen	Signal
Pin 1	Receive+ (RX+) (Port A)	Port A Pin 1 Pin 2 Pin 4 Pin 5	Receive+ (RX+) Receive- (RX-) Transmit+ (TX+) Transmit- (TX-)
Pin 2	Receive- (RX-) (Port A)		
Pin 3	Receive+ (RX+)(Port B)		
Pin 4	Transmit+ (TX+)(Port A)		
Pin 5	Transmit- (TX-)(Port A)	Port B Pin 1 Pin 2 Pin 4 Pin 5	Receive+ (RX+) Receive- (RX-) Transmit+ (TX+) Transmit- (TX-)
Pin 6	Receive- (RX-)(Port B)		
Pin 7	Transmit+ (TX+)(Port B)		
Pin 8	Transmit- (TX-)(Port B)		

Hinweis: Pin 1 befindet sich links (siehe Abbildung unten), wenn Sie den RJ-45 Stecker mit dem Kabel nach unten, den Pins zu Ihnen und der Lasche von Ihnen weg gerichtet betrachten.

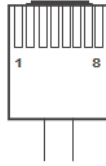

Wenn die Dialogic® Diva® Karte als NT an eine TK-Anlage angeschlossen wird:

Die Dialogic® Diva® System Release Software bietet die Möglichkeit, Diva Karten als Netzabschluss (NT) einzusetzen. Dies ermöglicht den Einsatz von Diva PRI als Master bei der Kopplung von TK-Anlagen z. B. mit dem Q-Sig Protokoll.

Konfigurieren Sie die Diva Karte als Netzabschluss, wenn Sie die Diva Karte an eine TK-Anlage anschließen, die als Endgerät (TE) agiert und daher einen Netzabschluss zum Generieren der Taktung erfordert. Schließen Sie die Diva Karte an die TK-Anlage an, wie im Diagramm auf Seite 100 dargestellt. Nehmen Sie hierzu die entsprechende Anschlussbelegung an der TK-Anlage vor.

Wenn der NT offene Drahtanschlüsse benutzt:

In einigen Fällen müssen Sie Ihre Diva Karte an einen NT mit offenen Verbindungen anschließen. Die Sende- (TX) und Empfangsleitungen (RX) sind durch die Farbe der Leitungen gekennzeichnet; Sendeleitungen sind blau und weiß-blau, Empfangsleitungen sind orange und weiß-orange.

Verwenden Sie das ISDN-Kabel mit offenen Kabelenden:

Divia PRI	Signals	Offene Enden
Pin 1	Receive + (RX+)	Pin 1
Pin 2	Receive - (RX -)	Pin 2
Pin 4	Transmit + (TX +)	Pin 4
Pin 5	Transmit - (TX -)	Pin 5
abgeschirmter Stecker	völlig abgeschirmt	Abschirmung

Stellen Sie sicher, dass die Sendeleitungen Ihrer Diva PRI an die Empfangsanschlüsse des NTs und die Empfangsleitungen Ihrer Diva PRI an die Sendeanchlüsse des NTs angeschlossen werden.

Hinweis: Wenn Ihre Diva PRI nicht richtig am ISDN angeschlossen ist, leuchtet sowohl am NT als auch in der Vermittlungsstelle der zuständigen Telefongesellschaft eine Schicht 1 Warnlampe auf. Wenn Sie eine externe CSU verwenden, leuchtet auch eine Warnlampe an der CSU auf. Die Leitung wird daraufhin möglicherweise von der Telefongesellschaft deaktiviert und muss manuell wieder von der Telefongesellschaft aktiviert werden. Zu diesem Zweck sollten Sie die Störungsstelle der zuständigen Telefongesellschaft informieren.

Wenn die Dialogic® Diva® PRI im Back-to-Back Betrieb eingesetzt wird:

Die Dialogic® Diva® System Release Software bietet die Möglichkeit, Dialogic® Diva® Karten als Netzabschluss (NT) einzusetzen. Dies ermöglicht Ihnen, zwei Diva Karten im Back-to-Back Betrieb zu verwenden. Hierzu konfigurieren Sie eine Diva Karte als Netzabschluss (NT) und die andere als Endgerät (TE). Verbinden Sie die Diva Karten mit einem gekreuzten Kabel. Sie können ein solches Kabel herstellen, indem Sie ein RJ-45-Kabel mit offenen Kabelenden benutzen und

das offene Ende entsprechend der Pin-Belegung für den NT-Modus terminieren, wie in der folgenden Tabelle dargestellt:

Pins auf dem RJ45	TE	Verdrahtung	NT
	Signals		Signals
1	RX+		RX +
2	RX -		RX -
3 nicht verwendet			
4	TX +		TX +
5	TX -		TX -
6 nicht verwendet			
7 nicht verwendet			
8 nicht verwendet			

Hinweis: Pin 1 befindet sich links (siehe Abbildung unten), wenn Sie den RJ-45 Stecker mit dem Kabel nach unten, den Pins zu Ihnen und der Lasche von Ihnen weg gerichtet betrachten.

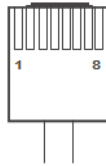

Status-LEDs

Dialogic® Diva® PRI, Diva V-PRI und Diva UM-PRI

Alle Diva PRI haben vier LEDs:

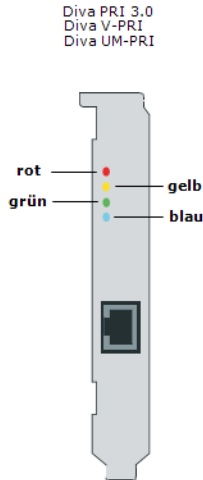

Die untenstehende Tabelle beschreibt die Funktion jeder LED:

Farbe	Status	Beschreibung
gelb	aus	Normaler Betrieb.
	an	Die entfernte Station hat Synchronisationsprobleme. (remote alarm / yellow alarm)
rot	aus	Normaler Betrieb.
	an	Der Empfänger nimmt kein Signal auf. (loss of signal / red alarm)
blau	aus	Normaler Betrieb.
	an	Die empfangenen Rahmen sind nicht korrekt synchronisiert. (alarm indication signal / blue alarm)
grün	aus	Schicht 2 ist nicht aktiv. Überprüfen Sie Ihre Schicht 2 Konfiguration, d. h. D-Kanal-Protokoll, Telefonanlage, etc.
	an	Schicht 2 ist aktiv. Wenn Ihre Dialogic® Diva® PRI korrekt funktioniert, ist die Schicht 2 permanent aktiv.

Dialogic® Diva® V-2PRI and Diva V-4PRI

Diva V-xPRI PCI haben pro Port zwei Multifunktions-LEDs pro Port:

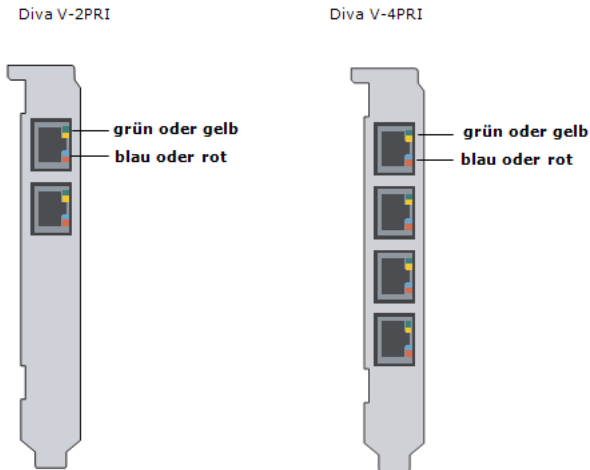

Die untenstehende Tabelle beschreibt die Funktion jeder LED:

Farbe	Status	Beschreibung
grün	aus	Schicht 2 ist nicht aktiv. Überprüfen Sie Ihre Schicht 2 Konfiguration, d. h. D-Kanal-Protokoll, Telefonanlage, etc.
	an	Schicht 2 ist aktiv. Wenn Ihre Dialogic® Diva® PRI korrekt funktioniert, ist die Schicht 2 permanent aktiv.
gelb	aus	Normaler Betrieb.
	an	Die entfernte Station hat Synchronisationsprobleme. (remote alarm / yellow alarm)
blau	aus	Normaler Betrieb.
	an	Die empfangenen Rahmen sind nicht korrekt synchronisiert. (alarm indication signal / blue alarm)
rot	aus	Normaler Betrieb.
	an	Der Empfänger nimmt kein Signal auf. (loss of signal / red alarm)

Dialogic® Diva® V-1PRI PCIe HS, V-2PRI PCIe HS und V-4PRI PCIe HS

Diva V-xPRI PCIe haben Multifunktions-LEDs:

Diva V-1PRI PCIe HS
 Diva V-2PRI PCIe HS
 Diva V-4PRI PCIe HS

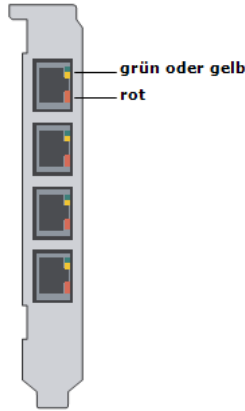

Hinweis: Auf der Diva V-1PRI HS und Diva V-2PRI HS Karte sind nicht alle Ports aktiviert.

Die untenstehende Tabelle beschreibt die Funktion jeder LED:

Farbe	Status	Beschreibung
grün	aus	Schicht 2 ist nicht aktiv. Überprüfen Sie Ihre Schicht 2 Konfiguration, d. h. D-Kanal-Protokoll, Telefonanlage, etc.
	an	Schicht 2 ist aktiv. Wenn Ihre Dialogic® Diva® PRI korrekt funktioniert, ist die Schicht 2 permanent aktiv.
gelb	aus	Normaler Betrieb.
	an	Die entfernte Station hat Synchronisationsprobleme. (remote alarm / yellow alarm)
rot	aus	Normaler Betrieb.
	an	Der Empfänger nimmt kein Signal auf. (loss of signal / red alarm)

Dialogic® Diva® V-4PRI PCIe FS und V-8PRI PCIe HS

Diva V-xPRI PCIe FS haben Multifunktions-LEDs:

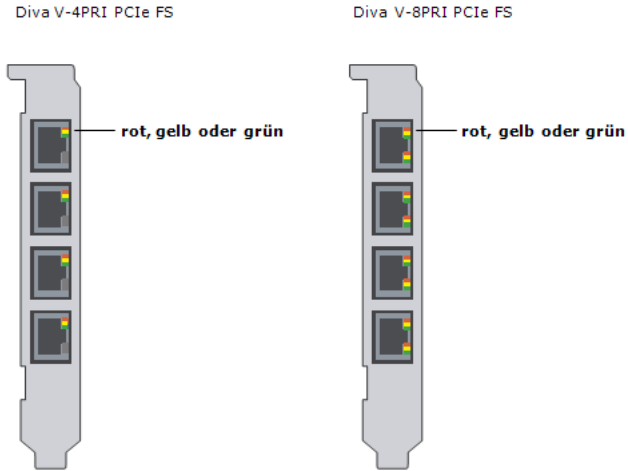

Farbe	Status	Beschreibung
Alle Farben	aus	Software hat sich nicht initialisiert.
grün	an	Carrier Sense (normale fehlerfreie Funktion)
gelb	an	Yellow alarm
	langsames blinken	Blue alarm
rot	an	Red alarm

Volkswirtschaft

Zu spezifischer Garantiefinformation für dieses Brett, beziehen Sie sich den auf Garantieabschnitt der Produktseite, die am folgenden URL gelegen ist:

<http://www.dialogic.com/warranties/>

Technische Unterstützungsausgaben

Unterstützungsausgaben Unterstützungsausgaben

Für Dialogic technische Unterstützungsausgaben beziehen Sie sich auf Dialogic Service-Mitte an:

www.dialogic.com/support.

